

Rangierkaschierung und Steigekanal für die optimale Integration von Verteilerschränken

Mit geringem Montageaufwand schützen und verblenden die dezenten RANGER/RK Rangierkaschierungen von GGK die Leitungseinführung zu und von Verteilerschränken.

RANGER/RK Rangierkaschierungen sind in maßlich auf marktübliche Zähler- und Verteilerschränke abgestimmten Komplett-Sets erhältlich, bestehend aus einem Abdeckprofil, zwei Profilhaltern inkl. Magnetclips zur schraubenlosen Montage sowie je eine Endkappe für links und rechts.

Der asymmetrische Querschnitt des Abdeckprofils erlaubt auf unkomplizierte Weise die Realisation von 110 mm oder 150 mm Montagehöhe/tiefe. - Einfach Profilhalter in der gewünschten Position befestigen.

Besonders in Verbindung mit RANGER/SK Steigekanal lässt sich eine formschöne und nachhaltige Installationslösung perfektionieren.

Mechanische Beschädigung, Staub und Schmutz können durch den Einsatz dieser Systeme weitestgehend vermieden werden.



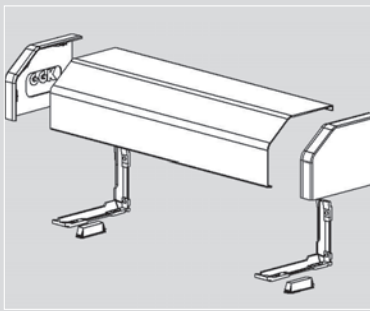

RANGER/RK und SK – Rangierkaschierung und Steigekanal

RANGER/RK 110x150-Sets

Rangierkaschierung inkl. 2xProfilhalter, 2x Magnetclips, je 1 Endkappe li/re

RANGER/RK

110x150-300 Set

1-feldig = 300 mm

RANGER/RK

110x150-550 Set

2-feldig = 550 mm

RANGER/RK

110x150-800 Set

3-feldig = 800 mm

RANGER/RK

110x150-1.050 Set

4-feldig = 1.050 mm

RANGER/RK

110x150-1.300 Set

5-feldig = 1.300 mm

alpinweiß

18052

4018475268814

18056

4018475268838

18060

4018475268852

18064

4018475268876

18068

4018475268890

RANGER/RK 110x150-Sets

Rangierkaschierung inkl. 2xProfilhalter, 2x Magnetclips, je 1 Endkappe li/re

RANGER/RK

110x150-300, 7035, Set

1-feldig = 300 mm

RANGER/RK

110x150-550, 7035, Set

2-feldig = 550 mm

RANGER/RK

110x150-800, 7035, Set

3-feldig = 800 mm

RANGER/RK

110x150-1.050, 7035, Set

4-feldig = 1.050 mm

RANGER/RK

110x150-1.300, 7035, Set

5-feldig = 1.300 mm

lichtgrau

18050

4018475268760

18054

4018475268821

18058

4018475268845

18062

4018475268869

18066

4018475268883

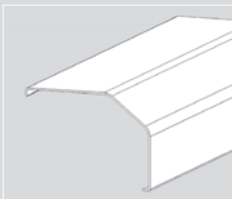

RANGER/RK 110x150-2.000 mm Abdeckprofil

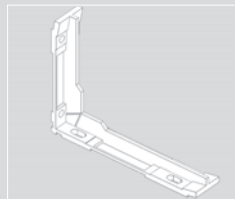

Profilhalter

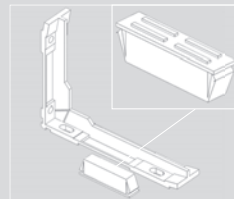

1 Profilhalter + 1 Magnetclip

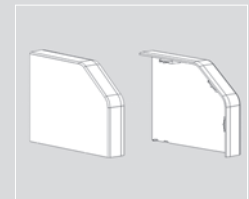

Endkappen-Paar re/li

alpinweiß 18072

4 01847 526891 3

18086

4 018475 26880 7

18084

4 018475 26879 1

18082

4 018475 26878 4

lichtgrau 18070

4 018475 26890 6

18080

4 018475 26877 7

Der asymmetrische Querschnitt des Abdeckprofils erlaubt auf unkomplizierte Weise die Realisation von 110 mm oder 150 mm Montagehöhe/tiefe. - Einfach Profilhalter in der gewünschten Position befestigen.

RANGER/SK 60 x 250 Steigleitungskanal mit 5 DIN-Montageschienen

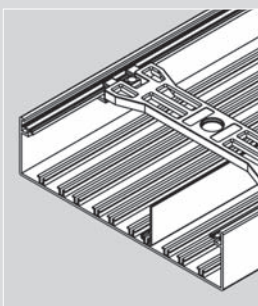

Außenmaße (Höhe x Breite) 60 x 250 mm
 Belegung (mit NYM 3 x 1,5 mm²) 56
 Kanalunterteile mit Bodenlochung
 Geräteeinbau bedingt empfohlen
 (konvexes Oberteil)
 Set beinhaltet UT, OT, TRENN 60 3 x KHK 250 -Sichflächen von
 Unter- und Oberteil mit Schutzfolie (Transportschutz)



KHK 250

VPE: 3 St.

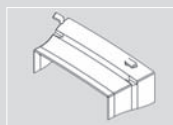

Übergangskaschierung

VPE: 1 St.

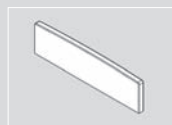

Endstück

inkl. 2 Schrauben

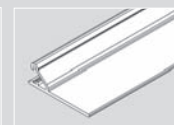

TRENN 60

aus Hart-PVC
 VPE: 100 m

Kanalset

VPE: 2 St.
 Sonderlänge: 2600 mm

alpinweiß 14160

40 18475 26468 7

4425

40 48175 26337 6

4427

40 18475 26339 0

4428

40 18475 26340 6

4429

40 18475 26340 6

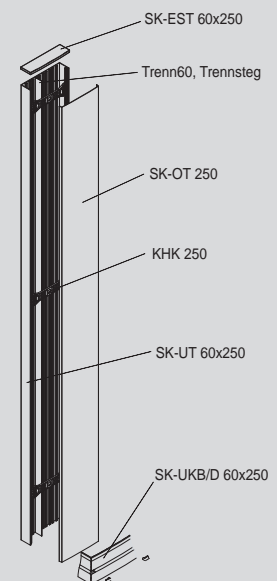

Installationssysteme mit Profil

Kunststoffwerke-GGK GmbH & Co. KG

Werk I, Verkauf und Zentrallager West · Industriegebiet Ley 1 · D-35753 Greifenstein-Beilstein

Tel. +49 (0) 27 79/9 15-0 · Fax +49 (0) 27 79/9 15-1 00 (Zentrale) · Fax +49 (0) 27 79/9 15-1 22 (Verkauf)

verkauf@GGK-online.com

www.ggk-online.com

RANGER/RK-Sets sind auf Anfrage auch in reinweiß (ähnlich RAL 9016) erhältlich.